

# RACC@WAY®

e - motorcycles

## LANGUAGES / JAZYKY



**(EN) USER'S MANUAL .....1-18**

**CLICK HERE**



**(CZ) UŽIVATELSKÁ PŘÍRUČKA..... 19-36**

**KLIKNI ZDE**



**(SK) UŽÍVATEĽSKÁ PRÍRUČKA ..... 37-54**

**KLIKNI TU**



**(ES) MANUAL DE USUARIO ..... 55-70**

**CLICK HERE**



# RACC@WAY®

(EN) USER MANUAL



**RACC@WAY**-GALAXY

---

# FOREWORD

## Read this manual completely before riding your electric scooter

This product is designed for transportation and is environmental friendly. Below are the characteristics and advantages of the electric scooter.

- \* High-efficient brushless DC motor.
- \* Digital controller with indicator and protection from over voltage and under voltage.
- \* Brake system with power cut-off ability to ensure safe riding.
- \* 30Ah battery with high performance offering stronger current and longer distance for drive
- \* Front and rear suspension system providing a smooth and comfortable riding

### **Warning!!**

1. Driving age according to local laws and ordinances that govern and/or restrict the use of electric bike. The laws and ordinances vary greatly from municipality to municipality. It is your responsibility to know and abide by your local restrictions.

# RIDING SAFELY

## General Rules

- Always wear an approved helmet when riding your scooter, and follow the helmet manufacturer's instructions for fit, use and care of your helmet.
- When riding obey the same road laws as all other road vehicles, including giving way to pedestrians, and stopping at red lights and stop signs.
- Ride predictably and in a straight line. Never ride against traffic. Ride defensively. To other road users, you may be hard to see. Use correct signal lights to indicate turning or stopping.
- Concentrate on the path ahead. Avoid potholes, gravel, wet road markings, oil, curbs, speed bumps, drain grates and other obstacles.
- Expect the unexpected such as opening car doors or cars backing out of concealed driveways. Be extra careful at intersections and when preparing to pass other vehicles.
- Familiarize yourself with all the scooter's features. Practice signal lights, braking and the use of horns.
- Don't carry packages or passengers that will interfere with your visibility or control of the scooter. Don't use items that may restrict your hearing.
- Maintain a comfortable stopping distance from all other riders, vehicles and objects. Safe braking distance and forces are subject to the prevailing weather conditions.
- Please ride slow when road condition is bad.
- Please do not exceed the loading capacity. This will affect the driving distance.

## Wet Weather

- In wet weather you need to take extra care.
- Brake earlier, you will take a longer distance to stop.
- Decrease your riding speed, avoid sudden braking, and take corners with additional caution.
- Be more visible on the road.
- Wear reflective clothing and use safety lights.
- Potholes and slippery surfaces such as line markings and train tracks all become more hazardous when wet.

## Night Riding

- Ensure that the front lights are on.
- Wear reflective and light colored clothing.
- Ride at night only if necessary. Slow down and use familiar roads with street lighting, if possible.

**CAUTION:** Modification is illegal. A modified vehicle will affect its structure or performance, which will result in shortening the vehicle's life. Modified vehicle will not covered by warranty. It is necessary to buy original spare parts from authorized dealers. No guarantee can be provided either for quality or durability when buying not original spare parts from the market.

**WARNING:** Once you have completed the initial charge you are ready to ride. You must be aware of all local laws and ordinances that govern and/or restrict the use of electric bike. The laws and ordinances vary greatly from municipality to municipality. It is your responsibility to know and abide by your local restrictions.

## TECHNICAL INFORMATION

Model	: GALAXY
Product size	: 1800 (L) × 780 (W) × 1050 (H) mm
Wheelbase mm	: 1350 mm
Product Weight	: 68kg
Carrying capacity	: 150kg
Single charge	: 53km
Max speed	: 45km/h
Type of motor	: brushless DC motor
Motor power	: 1200W
Battery	: 72V20Ah
Battery type	: lead acid battery
Life of storage battery	: approximately 300 cycles
Charger input	: AC 220V or 110V (optional)
Charging time	: 6-8 hours
Charger output	: 72V3.0A
Tire size	: 3.0-10

# INSTRUMENT PANEL

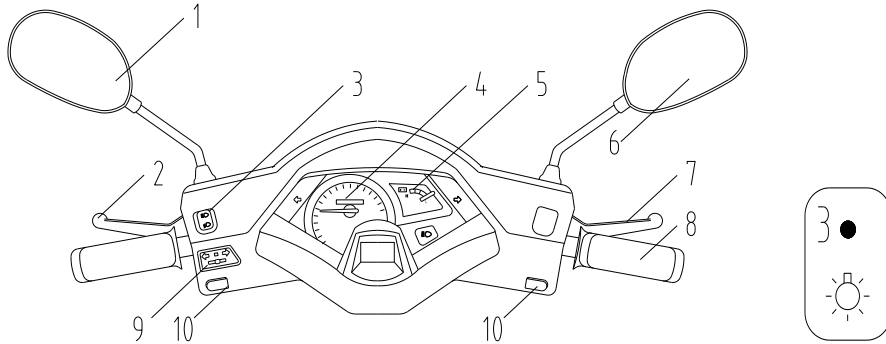

1 & 6. Rear mirror (LR)

2 & 7. Brake levers (LR)

3. Front light on/off switch: selecting ☀ for turn on the front light, selecting ● for turn off the front light.

4. Speed: Show the speed.

5. Battery indicator: H means full battery, L mean low battery. When the needle pointed to yellow area, remain half battery. When the needle pointed to red area need recharge battery.

8. Accelerator: Please check the indicator light is working on the instrument panel once the power has switched on. Press the accelerator to anticlockwise, the scooter start moving. The speed depends on the turning angle.

9. turning signal switch: Symbol ⇐ means turn left; ⇒ means turn right; press the switch to the middle and the signal will stop.





10. Bugle switch: Press the switch and the bugle is on.

**CAUTION:** Do not use horn in the no horn area.

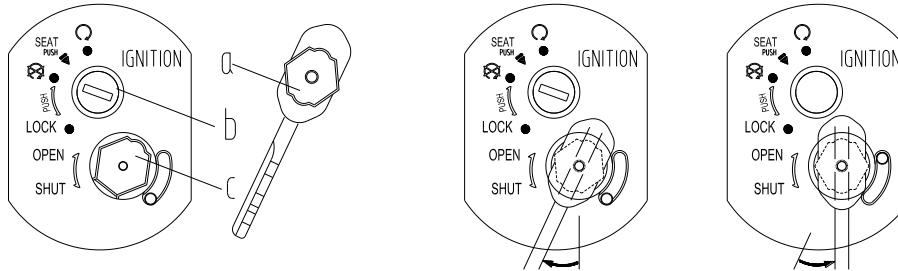
**NOTES:** The above spare parts are only for reference. Any changes of spare parts or technology upgrades will be presented to the final product without prior notice.

**Main switch:** (Different vehicles might use different symbols)



1. Lock cover on/off key: Inserts (a) into (c) and turning it to clockwise and lock cover (b) will be open. Contrarily, lock cover will be locked when turned anticlockwise.
2. Power switch / : Inserts the key into (b); turn from  to  position and power will on. Contrarily, power will off.

**Warning:** Never push the scooter when the handle bar has locked; it will fall down when losing balance.

**Attention:** Please lock the scooter and take the key after parking.



## CHARGING THE BATTERIES

Before riding the electric scooter for the **first time**, you must charge the batteries for 6-9 hours using the supplied charger.

### IMPORTANT CHARGING INSTRUCTION:

**The Power Switch Lock must be in the Off position when the electric scooter is being charged.**

The scooter is using 48V lithium battery. You should charge your electric scooter after each ride. You must charge your electric scooter if it has not been used for 30 days or more. Recharging time is between 5-7 hours.

*A. charging on the scooter.* Off the scooter by pointed the key to "⊗". Insert the output plug to the charging socket of the scooter (refer ①) and connect the input plug 220V / 110V to the wall socket (refer ②). The battery is fully charged when the charger indicator shows green. Suggest giving extra 1-2 hours charging time to achieved better battery condition. Remove the charger input plug follow by the output plug when completed charging.



Charging socket

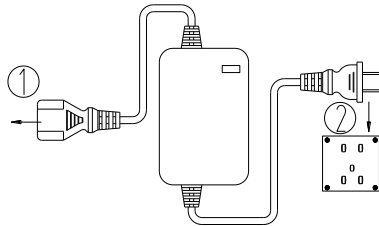

*B. Remove the battery box from the seat buck:*

- a. Turn the ignition lock to "SEAT", then press and open it. Disconnect the plug from the battery case carefully.
- b. Insert the output plug to the charging socket of the battery case (refer to ①) and connects the input plug 220V / 110V to the wall socket (refer ②). The battery is fully charged when the charger indicator shows green. Suggest giving extra 1-2 hours charging time to achieved better battery condition. Remove the charger input plug follow by the output plug when completed charging.

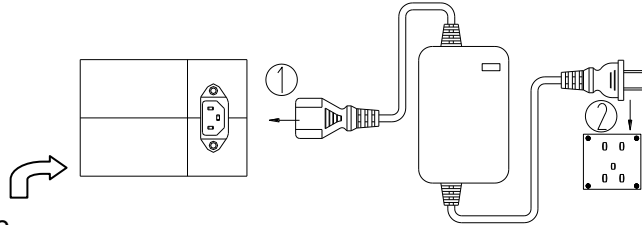

Battery case

**Warning:**

1. Do not place the battery near heat or fire. Do not expose the charger near water.
2. For safety, please use the exclusive charger to charge the battery. Please follow the charging instruction.

## Kickstand

- ① Double kickstand: Use for long time parking.
- ② Single kickstand: Use for temporarily parking.

**WARNING:** Single kickstand function as **circuit cut off system** prevents scooter moving when pressing the accelerator by no intention. The scooter will start only when the single kick stand has been folded up.

## Footboard

Do not put any heavy things on the footboard. This will affect the scooter's balance and caused dangers.

## Seat

- ① Seat lock: Turn and press the key to "SEAT" position and the seat can be lifted up.
- ② Press the seat down and it will be locked automatically.

## Front & rear brake – hub brake

Before the right and left brake levers start function it's in the free path condition. We can get the free path (10-20mm) by adjusting the adjustable nut clockwise or anticlockwise.

### **WARNING:**

1. The brake is adjusted according to its sensitivity. We should press both front and rear brake to give better braking process.
2. Avoid brake continuously for a long period of time because that may overheat the brakes and reduce its braking efficiency.
3. When pressing the brake levers, please release the accelerator.

# RIDING POINTS

## Check below spare parts before riding the scooter:

- A. checks tire condition such as worn-out or break.
- B. checks the transmission system condition.
- C. checks tire pressure.
- D. check bugle and rear reflector condition.
- E. checks all the standard spare parts such as nuts and screws if tighten well. Check if the brake cable lanyard functions in smooth condition.
- F. charging battery when not regular drives the scooter. To prolong the battery life, charging should do in each 15days during summer and 30days during winter.
- G. checks all the turning parts frequently such as handle bar. Add lubricant when needed.
- H. Checks all the lighting system.

## RIDING INSTRUCTION

1. Fold up the kickstand and hold onto the handlebars with both hands. Assume a well-balanced position on the scooter and push off with your foot.
2. ON the power (turning the key from "⊗" to "○") your right hand will control the accelerator.
3. Twist the accelerator slowly to avoid a sudden rush of speed forward. The speed of the bike will increase as you twist the accelerator more. Release the accelerator and apply the brakes to stop your scooter. You will control the speed of the scooter by using both the accelerator and the brakes. When the brake handle is squeezed it cuts power to the accelerator.

## TROUBLE SHOOTING GUIDE

Problem	Cause	Solution
The power indicator illuminates but scooter still does not work.	<ol style="list-style-type: none"> <li>1. The accelerator is not operating properly.</li> <li>2. The single kick stand not fold up, power cut off.</li> </ol>	<ol style="list-style-type: none"> <li>1. Replace the accelerator. Call Customer Service at to order a new accelerator.</li> <li>2. Folded up the single kick stand.</li> </ol>
The power indicator not working when power on	<ol style="list-style-type: none"> <li>1. The fuse or fuse socket has burnt.</li> <li>2. The battery box not place properly.</li> </ol>	<ol style="list-style-type: none"> <li>1. Replace the special fuse or fuse socket.</li> <li>2. Adjust the battery box in proper way.</li> </ol>
Distance per charge is lesser than normal.	<ol style="list-style-type: none"> <li>1. Not enough air pressure in the tires.</li> <li>2. Not enough charging or battery is defective.</li> <li>3. Stopping and starting up frequently, over loaded, riding uphill, strong wind.</li> </ol>	<ol style="list-style-type: none"> <li>1. Inflate the tires.</li> <li>2. Recharge battery or replace battery. Call Customer Service to order a new battery pack.</li> <li>3. Ride under good weather condition and even roads, and regular speed.</li> </ol>

Electric scooter is losing speed.	1. Low battery 2. Battery is defective	1. Recharge your battery for 5-7 hours. 2. Replace battery. Call Customer Service at to order a new battery pack.
Accelerator not working	1. The brake cables not in position and cause circuit cut off.	2. Adjust and reposition the brake cables.

**NOTE:** if other problems occur, do not attempt to disassemble the scooter on your own, please proceed to the authorized dealer.

# MAINTAINANCE AND ADJUSTMENT

## Battery:

To prolong battery life, store the scooter in garage to prevent low temperatures and affect the battery performance.

- ① Do not dismantled or dispersed the battery cells.
- ② Keep away the battery from children.
- ③ Do not connect cathode and anode of charger during charging and discharge process. Prohibited to use any conductor to connect both cathode and anode. This will cause short circuit.
- ④ Prohibited battery dip in the water.
- ⑤ Prohibited placed the battery in the temperature over 60°C next to the high-temperature heat source, such as ingle, heating, etc.
- ⑥ Prohibited knock on, throwing and trample the batteries, etc.
- ⑦ Prohibited edge tool or nails lacerate and cut through the battery.
- ⑧ If the leak occurred, electrolyte has come into the eyes, please do not rub. Wash immediately with plenty of water.
- ⑨ If the battery in smell, heat, smoke, changed colors, distortion or any abnormal, stop using the battery and away from it immediately.

## The Regulations on the storage and usage of lithium iron phosphate battery

To extend the battery life and be Intelligent Use of li-battery ,here are the regulations:

Firstly: Requirements on charging and discharging

1,Charge:the charger must be the assorted one . First, connect the power to the charger. Second, insert the charger's out-put connector to the battery's in-put connector. Third, when the signal light is on, please pull out the battery's in-put connector first. The common single charging time is about 6-8 hours. if the battery be blow-up, the

charging or discharging must be stopped.

2, Avoid over discharge: charge the battery timely after discharging, in order to avoid the over-discharge.

Secondly: Requirements on storage

1. li-battery cannot be stored at the place where is over hot and over humidity. therefore the temperature of the storage should between -20 to 55degree, and further more the storage must be kept in dry, clean and the battery should not be piled up.

2. the battery cannot be stored for a longtime without charging. The battery should be charged once a month. The battery should be stored with fully charged.

Thirdly: Maintenance

1, When you test the voltage of the single piece of the battery-cell, you have to test the cell directly, not by the wire. By doing that, it can avoid the voltage decline.

2, You have to wear the glove or clip the finger nails before you take out the single piece of the battery. So as to avoid damage the cover of the battery.

3, Forbid bending the battery cell, the top edge of the seal-up. And also the falling ,hitting and short circuit are prohibited .

4, When you re-assemble the battery, there are some special notes we have to concerned in mind. The temperature of the electric iron should below 350°C; the welding time must be less than 3 seconds; and the frequency of welding should be no more than 5 times; the second welding must be done after cooling.



## Cleaning:

- a) Never use high water pressure to wash the scooter. Soaked electrical parts and wiring will affect the performance.
- b) Never apply lubricant to the drum brake and the tire.
- c) Use lubricant to clean the metal parts of the scooter.
- d) Use cleaning agent to clean the painting plastic parts surface and wipe up by cloth.

## Brake inspection:

*Front and rear hub brake main checking points:*

1. Press the connecting link (1), screw the adjustable nut (3), at the same time holding the brake handle (2) and lead the brake lever achieved braking distance at  $1/3-1/2$ . Let the rear brake shoes attached well to the brake tray. Press the brake levers and when it reached the braking efficiency, tighten the adjustable nut.
2. The best distance for brake shoes and hub tray is 1.5mm.
3. Replace brake shoes when the usage surface has reached  $1/2$ .

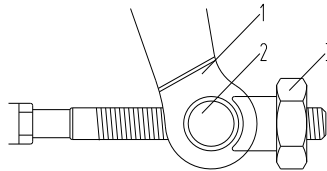
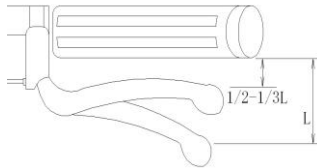

## Charger inspection:

1. Use only special or original charger. Difference country may use difference charger. Do not mess-up 220V and 110V charger.

2. The Power Switch Lock must be in the  position when the electric bike is being charged.
3. Do not up side down the battery box during charging.
4. Check the charger socket if the welding work still in good condition.

**Motor and controller maintenance:**

1. During raining season, do not let the water go over the motor centerline. This is to protect motor from burnt and broken.
2. Do not press both brake lever and accelerator when starting the motor to prevent damaging other parts.
3. Slow down the scooter when the road condition is not good. High librations will interrupt the electrical parts connection.

**Regular maintenance:**

check● adjust◆ replace▲ lubricate ■

Parts to be tested	Daily	60days	180days
1.accelerator, turning parts		●■	●■
2.pedal assembly		●■	●■
3.tire and full set of bulbs	●		
4.chain		●	●■
5.brake shoes			◆
6.rims		●	●
7.front fork		●	●
8.brake	●	●◆	●◆
9.horn, charger and battery	●		

**CAUTION:**  
 Never try to take apart  
 or repair the scooter  
 by yourself.

# RACC@WAY®

Scan the QR code for other languages versions:



**Technical support and service:**

e-mail:

pavel.kozeluh@rulyt.cz  
reklamace@rulyt.cz

Rulyt s.r.o., 5. května 435, 44001 Dobroměřice

More information on:

**[www.motoe.eu](http://www.motoe.eu)**

# RACC@WAY®

(CZ) UŽIVATELSKÁ PŘÍRUČKA



**RACC@WAY**-GALAXY

# PŘEDMLUVA

## **Pozorně si přečtete tuto příručku před jízdou na elektrickém skútru.**

Tento výrobek je určen pro přepravu a je šetrný k životnímu prostředí. Níže jsou uvedeny vlastnosti a výhody elektrického skútru.

- \* Vysoce účinný motor
- \* Digitální regulátor s indikátorem a ochranou před přepětím a podpětím.
- \* Brzdový systém s možností vypnutí napájení pro zajištění bezpečné jízdy.
- \* 30Ah baterie s vysokým výkonem nabízí silnější proud a delší dojezd
- \* Systém předního a zadního odpružení poskytuje plynulou a pohodlnou jízdu

### **Varování!!**

1. Věk nutný k řízení podle místních zákonů a vyhlášek, které upravují a / nebo omezují používání elektroskútru. Zákony a vyhlášky se v jednotlivých jurisdikcích značně liší. Je vaší odpovědností znát a dodržovat místní omezení.

# BEZPEČNÁ JÍZDA

## Obecná pravidla

- Při jízdě na elektroskútru vždy noste homologovanou přilbu a postupujte podle pokynů výrobce.
- Při jízdě dodržujte Pravidla silničního provozu
- Jezděte předvídatelně a v přímém směru. Nikdy nejezděte proti provozu. Jezděte defenzivně. To ostatní účastníci silničního provozu, můžete být těžko vidět. Použijte správné signální kontrolky k indikaci otáčení nebo zastavení.
- Soustřeďte se na cestu vpřed. Vyhněte se výmolům, šterku, mokrému dopravnímu značení, oleji, obrubníkům, rychlostním nerovnostem, odvodňovacím roštům a dalším překážkám.
- Očekávejte neočekávané, jako je otevírání dveří automobilů nebo auta couvající ze skrytých příjezdových cest. Buďte obzvláště opatrní na křižovatkách a při přípravě na předjíždění jiných vozidel.
- Seznamte se se všemi funkcemi skútru. Návuk signálních světel, brzdění a používání klaksonů.
- Nepřepravujte balíčky ani cestující, kteří by narušili vaši viditelnost nebo ovládání skútru. Nepoužívejte předměty, které by mohly omezovat váš sluch.
- Udržujte pohodlnou brzdnu dráhu od všech ostatních jezdců, vozidel a předmětů. Bezpečné brzdění asily jsou závislé na převládajících povětrnostních podmínkách.
- Jezděte pomalu, když je stav vozovky špatný.
- Nepřekračujte prosím nosnost. To ovlivní dojezdovou vzdálenost.

## Jízda na mokré vozovce

- Při jízdě na mokré vozovce je třeba řízení věnovat zvláštní pozornost.
- Brzděte dříve, budete mít delší vzdálenost k zastavení.
- Snižte rychlost jízdy, vyhněte se náhlému brzdění a projíždějte zatáčky s větší opatrností.
- Buďte viditelnější na silnici.
- Noste reflexní oblečení a používejte bezpečnostní světla.
- Výmoly a kluzké surfaces, jako je značení tratí a vlakové koleje, se stávají nebezpečnějšími, když jsou mokré.

## Noční jízda

- Ujistěte se, že svítí přední světla.
- Noste reflexní a světlé oblečení.
- Jízda v noci pouze v případě potřeby. Pokud je to možné, zpomalte a použijte známé silnice spouličním ghtingem.

**UPOZORNĚNÍ:** Jakákoli úprava elektroskútru je nezákonná. Na upravené vozidlo se nevztahuje záruka. Originální náhradní díly je nutné zakoupit u autorizovaných prodejců. Žádná záruka nemůže být poskytnuta ani na kvalitu, ani na trvanlivost při nákupu neoriginálních náhradních dílů.

## TECHNICKÉ INFORMACE

model	:	GALAXY
Velikost produktu	:	1800 (D) × 780 (Š) × 1050 (V) mm
Rozvor mm	:	1350 mm
Hmotnost výrobku	:	68 kg
Nosnost	:	150 kg
Dojezd	:	53 km
Maximální rychlost	:	45 km/h
Typ motoru	:	střídavý stejnosměrný motor
Výkon motoru	:	1200W
Baterie	:	72V20Ah
Typ baterie	:	olověná
Životnost akumulátoru	:	přibližně 300 cyklů
Vstup nabíječky:		AC 220V nebo 110V (volitelně)
Doba nabíjení	:	6-8 hodin
Výstup nabíječky	:	72V3.0A
Velikost pneumatiky:		3,0-10



# PŘÍSTROJOVÁ DESKA

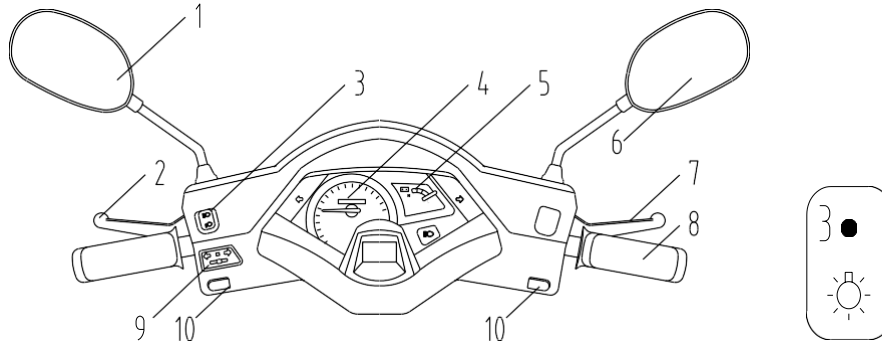

1 a 6. Zpětné zrcátko (LR)

2 a 7. Brzdové páky (LR)

3. Spínač zapnutí / vypnutí předního světla: volba ☀ pro zapnutí předního světla, volba ● pro vypnutí předního světla.

4. Rychlost

5. Indikátor baterie: H znamená plnou baterii, L znamená nízkou baterii. Když je ukazatel v žluté oblasti, je baterie zpola dobítá. Pokud je v červeném poli, je třeba baterii dobít.





8. Akcelerátor: Zkontrolujte, zda kontrolka funguje na přístrojové desce po zapnutí napájení. Otočte rukojetí plynu proti směru hodinových ručiček a skútr se dá do pohybu. Rychlost závisí na úhlu otočení.

9. Přepínač směrového signálu: Symbol ⇐ znamená odbočit doleva; ⇨ znamená odbočit doprava; stiskněte spínač doprostřed a přepínač se vrátí do výchozí polohy.

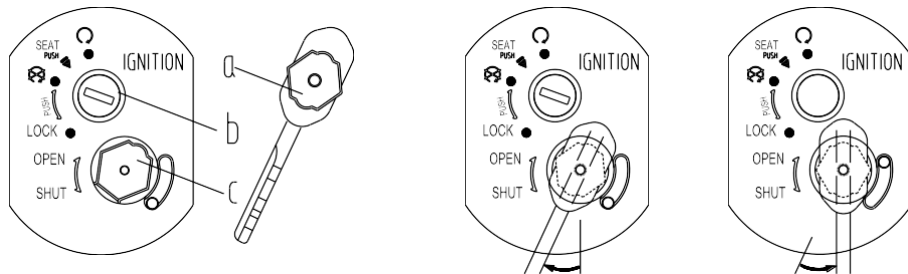
10. Přepínač Bugle : Stiskněte přepínač.

## Hlavní přepínač: (Různé elektroskútry mohou používat různé symboly)



1. Klíč pro zapnutí / vypnutí zámku krytu: Vložky (a) do (c) a otočení do směru hodinových ručiček a kryt zámku (b) budou otevřené. Naopak kryt zámku bude při otočení proti směru hodinových ručiček uzamčen.
2. Vypínač   : Vloží klíč do (b); otočí se z   polohy a zapne se. Naopak, napájení se vypne.

**Upozornění:** Nikdy netlačte skútr, když je rukojeť uzamčena;  
Pozor: Po zaparkování skútru zamkněte a vyjměte klíč.

# NABÍJENÍ BATERIÍ

Před **prvním** jízdou na elektrickém skútru musíte baterie nabíjet po dobu 6-9 hodin pomocí dodané nabíječky.

## DŮLEŽITÁ INSTRUKCE:

**Zámek vypínače musí být při nabíjení elektrického skútru v poloze Vypnuto.**

Elektroskútr používá lithiovou baterii 48V. Po každé jízdě byste měli nabíjet elektrický skútr. Elektrický skútr musíte nabít , pokud nebyl používán po dobu 30 dnů nebo déle. Doba nabíjení je mezi 5-7 hodinami.

*Dobíjení baterie:* Vložte výstupní zástrčku do nabíjecí zásuvky skútru (viz (1)) a připojte vstupní zástrčku 220V / 110V do zásuvky ve zdi (viz (2)). Baterie je plně nabitá, když indikátor nabíječky ukazuje zeleně. Můžete dobíjet o 1-2 hodiny déle, abyste dosáhli stavu plného dobití baterie. Vyměňte vstupní zástrčku nabíječky a po dokončení dobíjení vyměňte výstupní zástrčku.

Nabíjecí zásuvka

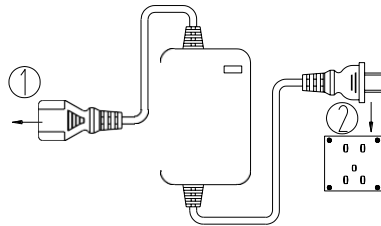

*B. Vyměte baterii z podložky sedadla:*

- a. Otočte zámek zapalování na "SEAT", poté jej stiskněte a otevřete. Opatrně odpojte zástrčku od pouzdra na baterie.
- b. Zapojte výstupní zástrčku do nabíjecí zásuvky baterie (viz (viz (1)) a připojte vstupní zástrčku 220V / 110V do zásuvky (viz (2)). Baterie je plně nabitá, když indikátor nabíječky ukazuje zeleně. Navrhněte, abyste poskytli další dobu nabíjení 1-2 hodiny, abyste dosáhli stavu baterie. Po dokončení nabíjení vyjměte zástrčku nabíječky input následovanou výstupní zástrčkou.

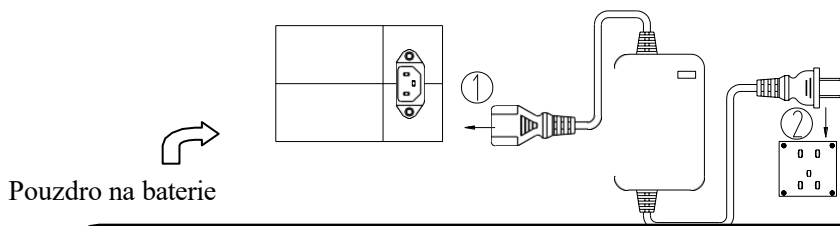

**Upozornění:**

1. Neumisťujte baterii do blízkosti tepla nebo ohně. Neskladujte nabíječku ve vlhkém prostředí.
2. Použijte k nabíjení baterie pouze dodanou nabíječku. Postupujte podle pokynů k nabíjení.

## Stojan motocyklu

- (1) Dvojité stojánek: Použijte pro dlouhodobé parkování.
- (2) Základní stojánek: Použití pro dočasné parkování.

**VAROVÁNÍ:** Základní stojánek: **systém vypnutí obvodu** zabraňuje pohybu skútru při neúmyslném pohnutí rukojetí plynu.

## Stupačka

Na stupátko nepokládejte žádné těžké předměty. To ovlivní rovnováhu skútru a může způsobit nehodu.

## Sedadlo

- (1) Zámek sedadla: Otočte a stiskněte tlačítko do polohy "SEAT" a sedadlo lze zvednout.
- (2) Stiskněte sedadlo dolů a automaticky se uzamkne.

## Přední a zadní brzda

Adjustace - (10-20 mm) můžeme získat nastavením nastavitelné matice ve směru nebo proti směru hodinových ručiček.

### UPOZORNĚNÍ:

1. Brzda se nastavuje podle citlivosti. Měli bychom stisknout přední i zadní brzdu, abychom zajistili lepší proces brzdění.
2. Vyhněte se brzdění nepřetržitě po dlouhou dobu, protože brzdy se mohou přehřát a může být snížena jejich účinnost.
3. Při sešlápnutí brzdových pák uvolněte rukojeť plynu.

## VĚNUJTE POZORNOST NÁSLEDUJÍCÍM BODŮM

### **Před jízdou na koloběžce zkontrolujte součástky elektroskútru:**

- A. zkontrolujte stav pneumatiky, jako je opotřebování nebo trhliny v dezénu.
- B. zkontrolujte stav přenosové soustavy.
- C. zkontrolujte tlak v pneumatikách.
- D. zkontroluje všechny standardní díly, jako jsou matice a šrouby , zda jsou dobře utaženy. Zkontrolujte, zda funguje brzdové lanko.
- E. nabíjí baterie, po odstávce skútru. Chcete-li prodloužit životnost baterie, nabíjení by mělo probíhat každých 15 dní v létě a 30 dní v zimě.
- F. Promažte příslušné součástky.
- G. Zkontroluje celý osvětlovací systém.

### **VÝUKA JÍZDY**

1. Složte stojánek. Zaujměte rovnovážnou pozici na koloběžce.
2. ZAPNUTÍ napájení (otočením klíče z "I" na "II") bude vaše pravá ruka ovládat plynový pedál.
3. Pomalu otočte plynový pedál, abyste se vyhnuli náhlému pohybu vpřed. Rychlost motocyklu se zvýší, když více otočíte rukojetí plynu. Uvolněte rukojeť plynu a zabrzděte, abyste zastavili skútr. Rychlost skútru budete ovládat pomocí rukojetí plynu i brzd. Když je rukojeť brzdy stlačena, vypne se plynový pedál.

## PRŮVODCE ŘEŠENÍM PROBLÉMŮ

Problém	Příčina	Řešení
Indikátor napájení se rozsvítí, ale skútr stále nefunguje.	<ol style="list-style-type: none"><li>1. Akcelerátor nefunguje správně.</li><li>2. Jediný stojan se nesklápí , vypne se napájení.</li></ol>	<ol style="list-style-type: none"><li>1. Vyměňte akcelerátor. Zavolejte na zákaznický servis a objednejte si nový akcelerátor.</li></ol>
Indikátor napájení nefunguje při zapnutí	<ol style="list-style-type: none"><li>1. Pojistka nebo pojistková zásuvka shořela.</li><li>2. Krabice na baterie není správně umístěna .</li></ol>	<ol style="list-style-type: none"><li>1. Vyměňte speciální pojistku nebo pojistkovou zásuvku.</li><li>2. Nastavte baterii správným způsobem.</li></ol>
Ujetá vzdálenost na jedno nabití je menší než obvykle.	<ol style="list-style-type: none"><li>1. Nedostatečný tlak vzduchu v pneumatikách.</li><li>2. Nedostatečné nabíjení nebo baterie je vadná.</li><li>3. Časté zastavování a rozjíždění, přetížení skútru,</li></ol>	<ol style="list-style-type: none"><li>1. Nafoukněte pneumatiky.</li><li>2. Dobijte baterii nebo vyměňte baterii. Zavolejte na zákaznický servis a objednejte si novou sadu baterií.</li><li>3. Jezděte za dobrých povětrnostních podmínek a a stálou rychlostí.</li></ol>

	jízda do kopce, silný vítr.	
Elektrický skútr ztrácí rychlost.	<ol style="list-style-type: none"> <li>1. Vybitá baterie</li> <li>2. Baterie je vadná</li> </ol>	<ol style="list-style-type: none"> <li>1. Dobijte baterii po dobu 5-7 hodin.</li> <li>2. Zavolejte na zákaznický servis a objednejte si novou sadu baterií.</li> </ol>
Akcelerátor nefunguje	<ol style="list-style-type: none"> <li>1. Brzdová lanka nejsou ve správné poloze a způsobují přerušování obvodu.</li> </ol>	<ol style="list-style-type: none"> <li>2. Nastavte a přemístěte brzdová lanka.</li> </ol>

**POZNÁMKA:** Pokud se vyskytnou další problémy, nepokoušejte se skútr rozebrat sami a obraťte se na autorizovaný servis.



# ÚDRŽBA A SEŘIZOVÁNÍ

## **Baterie:**

Chcete-li prodloužit životnost baterie, uložte skútr v garáži, abyste zabránili nízkým teplotám a ovlivnili výkon baterie.

(1) Nerozebírejte bateriové články.

(2) Uchovávejte baterii mimo dosah dětí.

(3) Nepřipojujte katodu a anodu nabíječky během procesu nabíjení a nabíjení. Je zakázáno používat jakýkoli vodič pro připojení katody i anody. To způsobí zkrat.

(4) Je zakázáno ponoření baterie do vody.

(5) Je zakázáno ponechat baterii v prostoru s teplotou nad 60 ° C

(6) Je zakázáno jakékoli upravování baterie a její neodborné opravování

(7) Pokud došlo k zasažení očí elektrolytem z baterie, ihned opatrně oči vymyjte velkým množstvím vody a neprodleně vyhledejte lékařskou pomoc.

(8) Pokud cítíte zápach, kouř nebo baterie změnila tvar, přestaňte baterii používat a okamžitě ji vypněte.

## **Skladování a manipulace s lithiovou baterií**

Věnujte pozornost následujícím bodům:

### Nabíjení a vybití

1. nabíjení: nabíječka musí být různá. Nejprve připojte napájení k nabíječce. Second, vložte out-put connector nabíječky do vestavěného konektoru baterie. Když se rozsvítí signální kontrolka, nejprve vytáhněte konektor baterie. Běžná doba nabíjení je asi 6-8 hodin. Pozor: pokud je baterie nafouknutá, musí být nabíjení nebo vybití zastaveno.

2. Vyhnete se nadměrnému vybití: nabijte baterii včas po jejím vybití.

## Skladování

1. Lithiová baterie nemůže být skladována v prostorách s vysokou teplotou a nadměrnou vlhkostí. proto by teplota skladovacích prostor měla být mezi -20 až +55 stupni a dále musí být skladovací prostory udržovány v suchu, čistotě a baterie nesmí být stohovány.

2. baterii nelze dlouhodobě skladovat bez nabíjení. Baterie by měla být nabíjena jednou měsíčně. Baterie by měly být skladovány plně nabitě.

## Údržba

1. Při manipulaci s baterií noste rukavice. .
2. Manipulujte s ní tak, aby nedošlo k poškození jejího krytu.
3. Zabraňte tomu, aby došlo k pádu baterie.

## **Čištění:**

- a) Nikdy nepoužívejte vysoký tlak vody k mytí skútru. Namočené elektrické části a kabeláž ovlivní výkon.
- b) Nikdy nenanášejte mazivo na bubnovou brzdu a pneumatiku.
- c) K čištění kovových částí skútru použijte mazivo.
- d) Použijte čisticí prostředek k vyčištění povrchu plastových dílů a otřete hadříkem.

## Brzdy:

1. Stiskněte spojovací článek (1), zašroubujte seřizovací matici (3) a současně držte brzdovou rukojeť (2) a vyvedte brzdovou páku dosaženou brzdou dráhou na  $1/3-1/2$ . Zadní brzdové čelisti se nechají dobře připevnit k brzdové vaně. Stiskněte brzdové páky a zkontrolujte účinnosti brzdění, utáhněte nastavitelnou matici.
2. Nejlepší vzdálenost pro brzdové čelisti a zásobník náboje je 1,5 mm.
3. Vyměňte brzdové čelisti, když plocha použití dosáhne  $1/2$ .

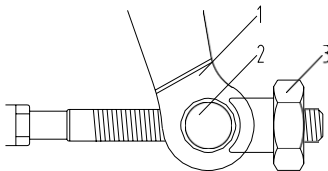
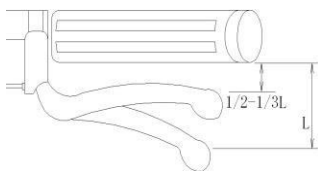

## Kontrola nabíječky:

1. Používejte pouze originální nabíječku.
2. Zámek vypínače musí být v  poloze, když se skútr nabíjí
3. Zkontrolujte zásuvku nabíječky

## Údržba motorů a regulátorů:

1. Nedovolte, aby se do osy motoru dostala voda.
2. Při spouštění motoru nemačkejte brzdovou páku ani plynový pedál, aby nedošlo k poškození jiných částí.
3. Zpomalte skútr, když stav vozovky není dobrý.

## Pravidelná údržba:

kontrola● nastavení◆ výměna▲ mazání■

Díly, které mají být kontrolovány	Denně	60dní	180dní
1.akcelerátor, kostra a pohyblivé části skútru		●■	●■
2.sestava pedálů		●■	●■
3.pneumatiky a osvětlení	●		
4.řetěz		●	●■
5.brzdové čelisti			◆
6.ráfky		●	●
7.přední vidlice		●	●
8.brzda	●	●◆	●◆
9.klakson, nabíječka a baterie	●		

**UPOZORNĚNÍ:** Nikdy se nepokoušejte koloběžku rozebrat nebo opravit

# RACC@WAY®

Naskenujte QR kód pro další jazykové verze:



**Technická podpora a prodej:**

Pavel Koželuh  
e-mail: pavel.kozeluh@rulyt.cz

**Servis a reklamace:**

e-mail: reklamace@rulyt.cz

Rulyt s.r.o., 5. května 435, 44001 Dobroměřice

Více informací naleznete na:

**[www.motoe.cz](http://www.motoe.cz)**

# RACC@WAY®

(SK) UŽÍVATEĽSKÁ PRÍRUČKA



**RACC@WAY**-GALAXY

## PREAMBULA

### **Pred jazdou na elektrickom skútri si pozorne prečítajte túto príručku.**

Tento výrobok je určený na prepravu a je šetrný k životnému prostrediu. Nižšie sú uvedené funkcie a výhody elektrického skútra.

- \* Vysoko účinný motor
- \* Digitálny regulátor s indikátorom a ochranou proti prepätiu a podpätiu.
- \* Brzdový systém s elektrickým vypínaním na zaistenie bezpečnej jazdy.
- \* 30Ah vysoko výkonná batéria ponúka silnejší prúd a dlhší dojazd
- \* Systém predného a zadného odpruženia poskytuje plynulú a pohodlnú jazdu

#### **Varovanie!!**

1. Vek požadovaný na vedenie vozidla podľa miestnych zákonov a nariadení, ktoré upravujú a/alebo obmedzujú používanie elektroskútra. Zákony a vyhlášky sa v jednotlivých jurisdikciách značne líšia. Je vašou povinnosťou poznať a dodržiavať miestne obmedzenia.

# BEZPEČNÁ JAZDA

## Všeobecné pravidlá

- Pri jazde na elektrickom skútri vždy noste schválenú prilbu a dodržiavajte pokyny výrobcu.
- Pri jazde dodržiavajte pravidlá cestnej premávky
- Jazdite predvídateľne a v priamom smere. Nikdy nejazdite proti premávke. Jazdite defenzívne. To ostatní účastníci cestnej premávky, môže byť ťažké vidieť. Používajte správne signalizačné svetlá na označenie odbočenia alebo zastavenia.
- Zamerajte sa na cestu vpred. Vyhýbajte sa výmoľom, štrku, mokrému dopravnému značeniu, oleju, obrubníkom, rýchlostným nerovnostiam, odvodňovacím mriežkam a iným prekážkam.
- Očakávajte neočakávané udalosti, napríklad otváranie dverí automobilov alebo cúvanie áut zo skrytých príjazdových ciest. Buďte obzvlášť opatrní na križovatkách a pri príprave na predbiehanie iných vozidiel.
- Zoznámte sa so všetkými funkciami skútra. Precvičte si signálne svetlá, brzdenie a používanie klaksónov.
- Neprevážajte balíky ani cestujúcich, ktorí by mohli brániť vašej viditeľnosti alebo ovládaniu skútra. Nepoužívajte predmety, ktoré by mohli obmedziť váš sluch.
- Dodržiavajte pohodlnú brzdnú vzdialenosť od všetkých ostatných jazdcov, vozidiel a objektov. Bezpečné brzdenie a sily závisia od prevládajúcich poveternostných podmienok.
- Keď sú podmienky na ceste zlé, jazdite pomaly.
- Neprekračujte nosnosť. To ovplyvní rozsah.



## Jazda na mokrých cestách

- Pri jazde na mokrej vozovke je potrebné dbať na zvýšenú opatrnosť.
- Ak zabrzdíte skôr, budete mať dlhšiu vzdialenosť na zastavenie.
- Znížte rýchlosť, vyhýbajte sa prudkému brzdeniu a do zákrut jazdite opatrnejšie.
- Buďte na ceste lepšie viditeľní.
- Noste reflexné oblečenie a používajte bezpečnostné svetlá.
- Výmole a klzké povrchy, ako napríklad značenie koľají a vlakové koľaje, sú za mokra nebezpečnejšie.

## Nočná jazda

- Skontrolujte, či sú zapnuté svetlomety.
- Noste reflexné a svetlé oblečenie.
- Jazda v noci len v prípade potreby. Ak je to možné, spomaľte a použite známe spúšťacie cesty.

**VAROVANIE:** Akékoľvek úpravy elektroskútra sú nezákonné. Na upravené vozidlo sa nevzťahuje záruka. Originálne náhradné diely sa musia kupovať u autorizovaných predajcov. Pri kúpe neoriginálnych náhradných dielov nie je možné poskytnúť záruku na kvalitu ani životnosť.

## TECHNICKÉ INFORMÁCIE

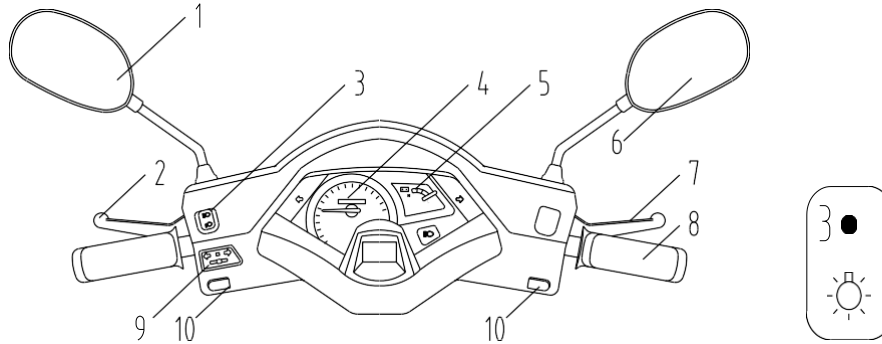

model	:	GALAXY
Rozmery výrobku	:	1800 (D) × 780 (Š) × 1050 (V)
mm Šírka mm	:	1350 mm
Hmotnosť výrobku	:	68 kg
Nosnosť	:	150 kg
Ako sa tam dostať	:	53 km
Maximálna rýchlosť	:	45 km/h
Typ motora	:	bezkartáčový motor na jednosmerný prúd
Výkon motora	:	1200W
Batérie	:	72V20Ah
Typ batérie	:	Kyselina olovnatá
Životnosť batérie	:	:približne 300 cyklov
Vstup nabíjačky:		AC 220V alebo 110V (voliteľné)
Čas nabíjania	:	6-8 hodín
Výstup nabíjačky	:	72V3.0A
Veľkosť pneumatík:		3,0-10

# PRÍSTROJOVÁ DOSKA



1 a 6. Spätné zrkadlo (LR)



2 a 7. Brzdové páky (LR)

3. Prepínač zapnutia/vypnutia svetlomietov: výberom položky  zapnete svetlomety, výberom položky  svetlomety vypnete.

4. Rýchlosť

5. Indikátor batérie: H znamená plnú batériu, L znamená vybitú batériu. Keď je indikátor v žltej oblasti, batéria je nabitá do polovice. Keď je v červenej oblasti, batériu je potrebné dobiť.



8. Akcelerátor: skontrolujte, či kontrolka na prístrojovej doske funguje po zapnutí napájania. Otočte rukoväťou plynuproti smeru hodinových ručičiek a skúter sa začne pohybovať. Rýchlosť závisí od uhla zákruty.

9. Prepínač smerového signálu: Symbol  znamená otočenie doľava;  znamená otočenie doprava; stlačte prepínač v strede a prepínač sa vráti do predvolenej polohy.

10. Spínač klaksónu : Stlačte spínač.

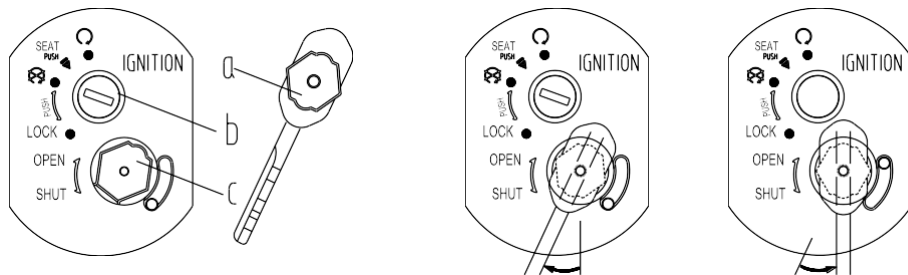
## Hlavný vypínač: (rôzne elektrické vypínače môžu používať rôzne symboly)



1. Kľúč na zapnutie/vypnutie zámku krytu: Vložte (a) do (c) a otočte v smere hodinových ručičiek, čím sa otvorí zámok krytu (b). Naopak, po otočení proti smeru hodinových ručičiek sa kryt zámku uzamkne.
2. Spínač  /  : Vloží sa kľúč do (b); otočí sa z polohy  a zapne sa. Naopak, napájanie sa vypne.

**Varovanie:** Nikdy netlačte skúter, keď je rukoväť zamknutá.

Pozor: Po zaparkovaní skútra uzamknite a vyberte kľúč

---

# NABÍJANIE BATÉRIE

Pred prvou jazdou na elektrickom skútri musíte batérie nabíjať 6-9 hodín pomocou dodanej nabíjačky.

## DÔLEŽITÉ POKYNY:

**Pri nabíjaní elektrického skútra musí byť zámok spínača v polohe Off.**

Elektroskúter využíva 48V lítiovú batériu. Elektrický skúter by ste mali nabíjať po každej jazde. Ak s elektrickým skúterom nepoužíval 30 dní alebo dlhšie, musíte ho nabiť. Čas nabíjania je 5-7 hodín.

*Nabíjanie batérie:* Zasuňte výstupnú zástrčku do nabíjacej zásuvky skútra (pozri (1)) a pripojte vstupnú zástrčku 220 V/110 V do zásuvky (pozri (2)). Batéria je plne nabitá, keď indikátor nabíjačky svieti na zeleno. Ak chcete dosiahnuť stav plného nabitia batérie, môžete ju nabíjať o 1-2 hodiny dlhšie. Po dokončení nabíjania vytiahnite vstupnú zástrčku nabíjačky a vyberte výstupnú zástrčku.

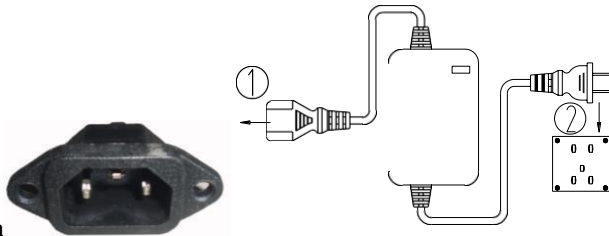

Nabíjacia zásuvka

B. Vyberte batériu z podložky sedadla:

a. Otočte zámok zapalovania do polohy "SEAT" a stlačením ho otvorte. Opatrne odpojte zástrčku od puzdra batérie.

b. Zapojte výstupnú zástrčku do zásuvky na nabíjanie batérie (pozri (1)) a pripojte vstupnú zástrčku 220 V / 110 V do zásuvky (pozri (2)). Batéria je plne nabitá, keď indikátor nabíjačky svieti na zeleno. Navrhujeme, aby ste na dosiahnutie stavu batérie poskytli dodatočný čas nabíjania 1-2 hodiny. Po dokončení nabíjania vytiahnite vstupnú zástrčku nabíjačky a následne výstupnú zástrčku.

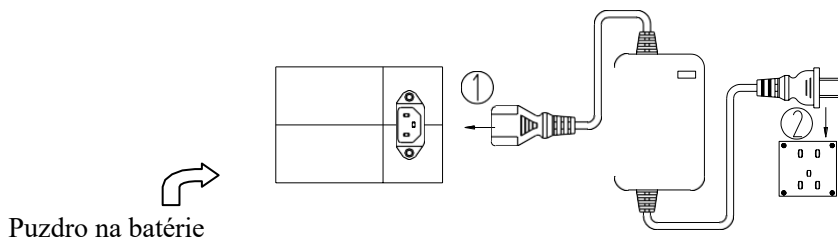

**Varovanie:**

1. Batériu neumiestňujte do blízkosti tepla alebo ohňa. Nabíjačku neskladujte vo vlhkom prostredí.
2. Na nabíjanie batérie používajte iba dodanú nabíjačku. Postupujte podľa pokynov na nabíjanie.

## Stojan na motocykel

- (1) Dvojité stojan: Použitie na dlhodobé parkovanie.
- (2) Základný stojan: Použitie na dočasné parkovanie.

**VAROVANIE:** Základný stojan: **systém vypínania obvodu** zabraňuje pohybu skútra, ak sa neúmyselne pohne rukoväťou plynu.

## Bežecký pás

Na opierku nôh neumiestňujte žiadne ťažké predmety. To ovplyvní rovnováhu skútra a môže spôsobiť nehodu.

## Sídlo

- (1) Zámok sedadla: Otočte a stlačte tlačidlo do polohy "SEAT" a sedadlo sa môže zdvihnúť.
- (2) Stlačte sedadlo nadol a automaticky sa zaistí.

## Predná a zadná brzda

Nastavenie - (10-20 mm) možno dosiahnuť nastavením nastavovacej matice v smere alebo proti smeru hodinových ručičiek.

### **VAROVANIE:**

1. Brzda sa nastavuje podľa citlivosti. Mali by sme stlačiť prednú aj zadnú brzdú, aby sme zabezpečili lepšie brzdenie.
2. Vyhnite sa dlhodobému nepretržitému brzdeniu, pretože brzdy sa môžu prehrievať a ich účinnosť sa môže znížiť.
3. Po stlačení brzdových pák uvoľnite rukoväť plynu .

## VENUJTE POZORNOSTĚ NASLEDUJÍCIM BODOM

### Před jízdou na elektrickém skútru skontrolujte jeho komponenty:

- A. Skontrolujte stav pneumatiky, například opotřebení nebo praskliny na běhounu.
- B. skontrolujte stav přenosového systému.
- C. Skontrolujte tlak v pneumatikách.
- D. skontrolujte těsnost všech štandardních dílů, jako jsou matice a šroubky. Skontrolujte, či brzdové lanko funguje.
- E. nabíjení baterie po zastavení skútru. Ak chcete prodloužit životnost baterie, v létě by se měla nabíjet každých 15 dní a v zimě 30 dní.
- F. Premažte příslušné komponenty.
- G. Skontroluje celý systém osvětlení.

### VÝUČBA JAZDY

1. Zložte stojan. Na skútru zaujmite vyváženú polohu.
2. ZAPNUTIE napájania (otočením kľúča z polohy "⊗" na "⊙") Pravá ruka bude ovládať plynový pedál.
3. Otáčajte plynovým pedálom pomaly, aby ste sa vyhlili náhlemu pohybu vpred. Rýchlosť motocykla sa zvýši, ak viac otočíte rukoväťou plynu. Uvoľnite rukoväť plynu a brzďte, aby ste zastavili skúter. Rýchlosť skútru sa ovláda pomocou plynovej rukoväte a brzd. Po stlačení rukoväte brzdy sa uvoľní pedál akcelerátora.



## PRÍRUČKA NA RIEŠENIE PROBLÉMOV

Problém	Príčina	Riešenie
Indikátor napájania sa rozsvieti, ale skúter stále nefunguje to.	<ol style="list-style-type: none"> <li>1. Akcelerátor nefunguje správne.</li> <li>2. Jeden stojan sa nenakloní, napájanie sa vypne.</li> </ol>	<ol style="list-style-type: none"> <li>1. Vymeňte plynový pedál. Zavolajte do zákaznického servisu a objednajte si nový akcelerátor.</li> </ol>
Indikátor napájania a po zapnutí nefunguje	<ol style="list-style-type: none"> <li>1. Prepálila sa poistka alebo poistková zásuvka.</li> <li>2. Skrinka batérie nie je správne sa nachádza .</li> </ol>	<ol style="list-style-type: none"> <li>1. Vymeňte špeciálnu poistku alebo poistkovú zásuvku.</li> <li>2. Nastavte batériu správnym spôsobom.</li> </ol>
Driven vzdialenosť na jedno nabitie je menšia ako zvyčajne.	<ol style="list-style-type: none"> <li>1. Nedostatočný tlak vzduchu v pneumatiky.</li> <li>2. Nedostatočný nabíjanie alebo je batéria chybná.</li> <li>3. Časté zastavovanie a spúšťanie, preťaženie skútra,</li> </ol>	<ol style="list-style-type: none"> <li>1. Nafúknite pneumatiky.</li> <li>2. Nabite batériu alebo ju vymeňte. Zavolajte na zákaznický servis a objednajte si novú súpravu batérie.</li> <li>3. Jazda v dobrom poveternostné podmienky a konštantná rýchlosť.</li> </ol>

	jazda do kopca, silný vietor.	
Elektrický skúter stráca rýchlosť.	<ol style="list-style-type: none"> <li>1. Slabá batéria</li> <li>2. Batéria je poškodená</li> </ol>	<ol style="list-style-type: none"> <li>1. Nabíjanie batérie pre 5-7 hodín.</li> <li>2. Zavolajte na zákaznícky servis a objednať novú sadu batérií.</li> </ol>
Akcelerátor nefunguje	1. Brzdové lanká nie sú v správnej polohe a spôsobujú prerušenie obvodu.	2. Nastavte a prestavte brzdové lanká.

**POZNÁMKA:** Ak sa vyskytnú ďalšie problémy, nepokúšajte sa kolobežku rozoberať sami a obráťte sa na autorizované servisné stredisko .

# ÚDRŽBA A NASTAVENIE

## Batérie:

Ak chcete predĺžiť životnosť batérie, uložte skúter do garáže, aby ste zabránili nízkym teplotám a ovplyvnili výkon batérie.

- (1) Batériové články nerozoberajte.
- (2) Batériu uchovávajte mimo dosahu detí.
- (3) Katódu a anódu nabíjačky počas procesu nabíjania nespájajte. Pro spojenie katódy a anódy je zakázané používať akýkoľvek vodič. To spôsobí skrat.
- (4) Je zakázané ponárať batériu do vody.
- (5) Je zakázané ponechávať batériu na mieste s teplotou vyššou ako 60 °C
- (6) Je zakázané batériu akokoľvek upravovať alebo ju neodborne opravovať.
- (7) Ak vám elektrolyt z batérie zasiahne oči, jemne si ich umyte veľkým množstvom vody a okamžite vyhľadajte lekársku pomoc.
- (8) Ak cítite zápach, dym alebo ak batéria zmenila tvar, prestaňte ju používať a okamžite ju vypnite.

## Skladovanie lítiových batérií a manipulácia s nimi

Venujte pozornosť nasledujúcim bodom:

### Nabíjanie a vybíjanie

1. nabíjanie: nabíjačka musí byť iná. Najprv pripojte napájací zdroj k nabíjačke. Po druhé, zasuňte výstupný konektor nabíjačky do zabudovaného konektora batérie. Keď sa rozsvieti signalizačné svetlo, najprv vytiahnite konektor batérie. Bežný čas nabíjania je približne 6-8 hodín. Upozornenie: Ak je batéria nafúknutá, nabíjanie alebo vybíjanie sa musí zastaviť.
2. Zabráňte nadmernému vybitiu: batériu po vybití včas nabite.

## Úložisko

1. Lítiovú batériu nemožno skladovať v priestoroch s vysokou teplotou a nadmernou vlhkosťou. Preto by sa teplota skladovacích priestorov mala pohybovať v rozmedzí od -20 do +55 stupňov a skladovacie priestory musia byť suché, čisté a batérie sa nesmú stohovať.

2. batériu nemožno skladovať dlhší čas bez nabíjania. Batéria by sa mala nabíjať raz za mesiac. Batérie by sa mali skladovať plne nabité.

## Údržba

1. Pri manipulácii s batériou používajte rukavice. .
2. Zaoberajte sa ním tak, aby ste nepoškodili jeho kryt.
3. Zabráňte pádu batérie.

## **Čistenie:**

- a) Na umývanie skútra nikdy nepoužívajte vysoký tlak vody. Nasiaknuté elektrické časti a kabeláž ovplyvňujú výkon.
- b) Na bubnovú brzdu a pneumatiku nikdy nepoužívajte mazivo.
- c) Na čistenie kovových častí skútra použite mazivo.
- d) Na čistenie povrchu plastových častí použite čistiaci prostriedok a utrite ho handričkou.

## Brzdy:

1. Stlačte spojovací článok (1), zaskrutkujte nastavovaciu maticu (3), pričom držte brzdovú rukoväť (2) a presuňte brzdovú páku cez dosiahnutú brzdnu dráhu na  $1/3-1/2$ . Nechajte zadné brzdové čeluste pevne pripevnené k brzdovej vaničke. Stlačte brzdové páky a skontrolujte účinnosť brzd, utiahnite nastavovaciu maticu.
2. Najlepšia vzdialenosť medzi brzdovými čelustami a zásobníkom náboja je 1,5 mm.
3. Brzdové čeluste vymeňte, keď oblasť použitia dosiahne  $1/2$ .

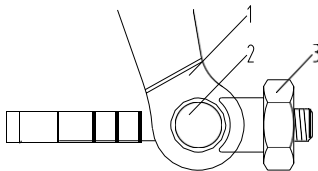
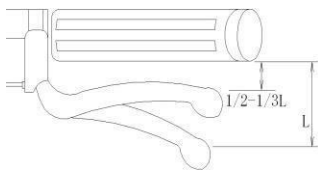

## Skontrolujte nabíjačku:

1. Používajte iba originálnu nabíjačku.
2. Zámok spínača musí byť v polohe , keď sa skúter nabíja.
3. Skontrolujte zásuvku nabíjačky

## Údržba motorov a regulátorov:

1. Nedovoľte, aby sa do osi motora dostala voda.
2. Pri štartovaní motora nestláčajte brzdovú páku ani plynový pedál, aby ste nepoškodili iné časti.
3. Spomaľte skúter, keď nie sú dobré podmienky na ceste.

## Pravidelná údržba:

kontrola ● nastavenie ◆ nahradenie ▲ vymazanie ■

Časti, ktoré sa majú skontrolovať	Denne	60 dní	180 dní
1.accelerator, skelet a pohyblivé diely na skútre		●■	●■
2.pedálová zostava		●■	●■
3.pneumatiky a osvetlenie	●		
4.reťazec		●	●■
5.brake čeluste			◆
6.ráfiky		●	●
7.predná vidlica		●	●
8.brzda	●	●◆	●◆
9.horn, nabíjačka a batéria	●		

**VAROVANIE:** Nikdy sa nepokúšajte skúter rozoberať alebo opravovať

# RACC@WAY®

Naskenujte QR kód pre ďalšie jazykové verzie:



**Technická podpora a predaj:**

Pavel Koželuh

e-mail: pavel.kozeluh@rulyt.cz

**Servis a reklamácia:**

e-mail: reklamace@rulyt.cz

Rulyt s.r.o., 5. května 435, 44001 Dobroměřice

Viac informácií nájdete na:

**[www.motoe.cz](http://www.motoe.cz)**

# RACC@WAY®

(ES) MANUAL DE USUARIO



**RACC@WAY**  
**-GALAXY**



## INTRODUCCIÓN

Este producto está diseñado para el transporte y es respetuoso con el medio ambiente. A continuación se detallan las características y ventajas del scooter eléctrico..

- \* Motor de alta eficacia
- \* Controlador digital con indicador y protección contra sobretensión y sub-tensión.
- \* Sistema de frenos con corte de energía para garantizar una conducción segura.
- \* La batería de alta potencia de 30 Ah ofrece una mayor potencia y una mayor autonomía
- \* El sistema de suspensión delantera y trasera proporciona una conducción estable y cómoda

### **Advertencia!!**

1. Edad requerida para conducir según las leyes y normativas locales que regulan y/o restringen el uso scooter eléctrico. Las leyes y normativas varían mucho de una jurisdicción a otra. Es su responsabilidad conocer y cumplir con las restricciones locales.

# VIAJE SEGURO

## Normas generales

- Cuando conduce un scooter eléctrico, utilice siempre un casco homologado y siga las instrucciones del fabricante.
- Conduciendo respete las normas de circulación
- Conduzca de forma previsible y en línea recta. Nunca circule en dirección contraria del tráfico.
- Conduzca defensivamente. Usted puede ser difícil de ver para otros usuarios de la carretera. Utilice las luces de señalización adecuadas para indicar el giro o la parada.
- Concéntrese en la carretera. Evite los baches, la grava, las marcas viales húmedas, el aceite y los bordillos, badenes, rejillas de drenaje y otros obstáculos.
- Espere lo inesperado, como que se abran las puertas de los coches o que éstos salgan en reversa de las entradas ocultas. Tenga especial cuidado en las intersecciones y cuando se disponga a adelantar a otros vehículos.
- Conoce todas las características del scooter. Practique las luces de señalización, el frenado y el uso de las bocinas.
- No lleve paquetes o pasajeros que interfieran con su visibilidad o con el funcionamiento del scooter. No use objetos, que pueden perjudicar su audición.
- Mantenga una distancia de frenado cómoda con respecto a todos los demás ciclistas, vehículos y objetos. La seguridad en el frenado y las fuerzas dependen en función de las condiciones meteorológicas actuales.
- Conduzca despacio cuando las condiciones de la carretera son desfavorables.
- Por favor, no exceda la capacidad de carga. Esto afectará a la distancia de recorrido.

## Conducción en carreteras mojadas

- Cuando se circula por carreteras mojadas, hay que tener especial cuidado
- Frene antes, tendrá una mayor distancia para detenerse.
- Reduzca la velocidad, evite las frenadas bruscas y tome las curvas con más cuidado.
- Sea más visible en la carretera.
- Lleve ropa reflectante y utilice luces de seguridad.
- Los baches y las superficies resbaladizas, como las marcas de la vía y las vías del tren, se vuelven más peligrosos cuando están mojados.

## Viaje nocturno

- Asegúrese que los faros están encendidos
- Lleve ropa reflectante y ropa de color claro.
- Conduzca de noche sólo si es necesario. Si es posible, reduzca la velocidad y utilice las carreteras conocidas con alumbrado público

**ADVERTENCIA :** Cualquier modificación del electro Scooter es ilegal. El vehículo modificado no está cubierto por la garantía . Las piezas de recambio originales deben adquirirse en distribuidores autorizados . No se puede conceder ninguna garantía sobre la calidad o la durabilidad al comprar piezas de recambio que no sean originales.

## INFORMACIÓN TÉCNICA

Modelo	:	GALAXY
Tamaño de producto	:	1800 (D) × 780 (Š) × 1050 (V) mm
Calibre mm	:	1350 mm
Peso del producto	:	68 kg
Capacidad de carga	:	150 kg
Recorrido	:	53 km
Máxima velocidad	:	45 km/h
Tipo de motor	:	motor de corriente continua sin escobillas
Potencia de motor	:	1200W
Batería	:	72V20A
Tipo de batería	:	de plomo
Duración de la batería	:	más o menos 300 ciclos
Entrada del cargador	:	AC 220V o 110V (opcional)
Tiempo de carga	:	6-8 horas
Salida de del cargador:	:	72V3.0A
Tamaño del neumático:	:	3,0-10

# PŘÍSTROJOVÁ DESKA

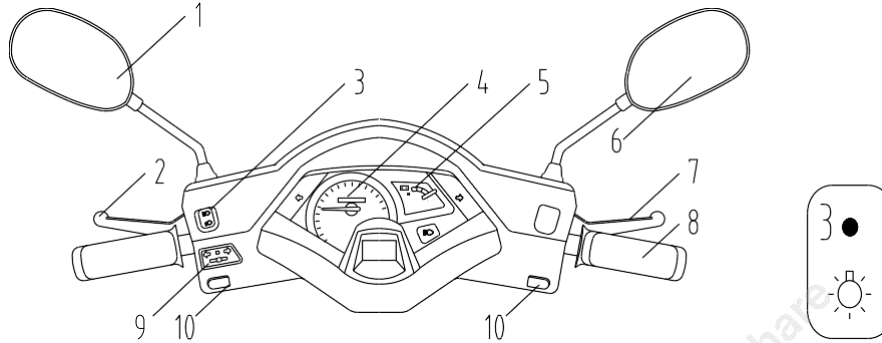

1 y 6. Espejo trasero (LR)

2 y 7. Palancas de freno (LR)

3. Interruptor de encendido/apagado del faro: seleccionar para encender el faro delantero, seleccionar para apagar el faro delantero.

4. Velocidad

5. Indicador de batería: H significa batería llena, L significa batería baja. Cuando el indicador está en la franja amarilla, la batería está medio cargada

. Cuando está en la franja roja, la batería necesita ser recargada.

8. Acelerador: compruebe que el indicador luminoso del cuadro de instrumentos funciona cuando se pone a cargar. Gire el mango del acelerador en dirección contraria en el sentido de las agujas del reloj y el scooter comenzará a moverse. La velocidad depende del ángulo de giro.

9. Interruptor de señalización direccional: El símbolo significa girar a la izquierda; significa girar a la derecha; pulse el interruptor



en el centro y el interruptor vuelve a la posición por defecto.

10. Interruptor de la bocina : Pulse el interruptor.

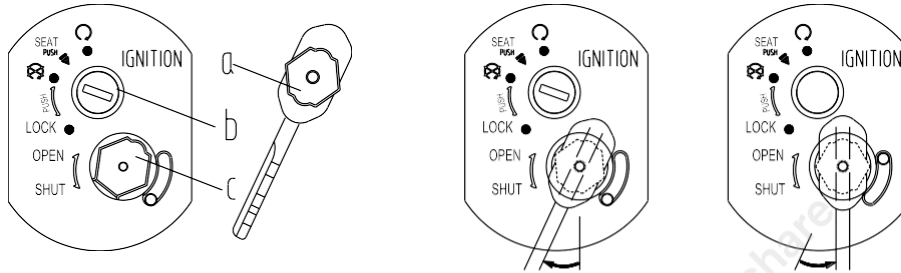
**Interruptor principal: (Los diferentes scooter eléctricos pueden utilizar diferentes símbolos)**



1. Llave para activar / desactivar el bloque de la tapa: Al insertar (a) en (c) y girar en el sentido de las agujas del reloj, el bloqueo de la tapa (b) se abrirá. A la inversa, la tapa de la cerradura se bloqueará cuando se gire en sentido contrario a las agujas del reloj.

2. Interruptor   Inserta llave al (b); gira de  la posición y se enciende. Por el contrario, se desconectará la alimentación.

**Advertencia:** No empuje nunca el scooter cuando el manillar está bloqueado.  
Cuidado : Después de aparcar el scooter, ciérrelo y quite la llave.

# CARGA DE LAS BATERÍAS

Antes de su **primer** viaje en el scooter eléctrico, debe cargar las baterías durante 6-9 horas utilizando el cargador suministrado.

## INSTRUCCIÓN IMPORTANTE:

**El bloqueo del interruptor debe estar en la posición de apagado cuando se carga el scooter eléctrico.**

El scooter eléctrico utiliza una batería de litio de 48V. Debe cargar el scooter eléctrico después de cada viaje. Es necesario cargar el scooter eléctrico, si no se ha utilizado durante 30 días o más. El tiempo de carga es de entre 5 y 7 horas.

*Carga de la batería :* La batería está completamente cargada cuando el indicador del cargador se muestra en verde . Se puede recargar durante 1-2 horas más para obtener la batería al estado de carga completa. Retire la clavija de entrada del cargador y retire la clavija de salida cuando la carga esté completa.

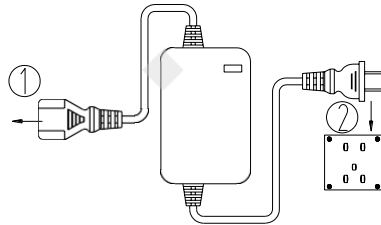

Toma de corriente de carga

*B. Retire la batería de la colchoneta del asiento:*

- a. Gire la cerradura de encendido a la posición "SEAT" y, a continuación, púlsela y ábrala. Desconecte con cuidado el enchufe de la caja de la batería.
- b. Enchufe la clavija de salida en la toma de carga de la batería (véase (1)) y conecte la clavija de entrada de 220 V/110 V al enchufe (véase (2)). La batería está completamente cargada cuando el indicador del cargador está en verde. Se sugiere un tiempo de carga adicional de 1-2 horas para alcanzar el estado de la batería completa. Una vez finalizada la carga, retire la clavija de entrada del cargador y luego la de salida de enchufe.

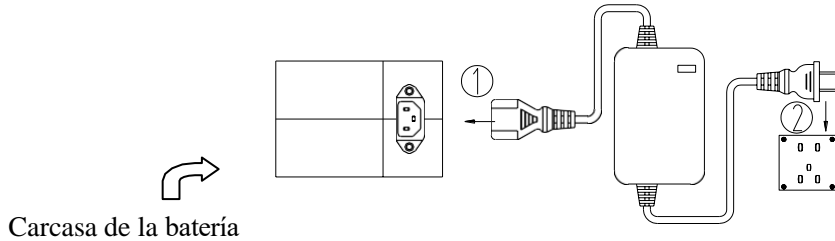

**Advertencia:**

1. No ponga la batería cerca del calor o del fuego. No guarde el cargador en un ambiente húmedo.
2. Utilice sólo el cargador suministrado para cargar la batería. Siga las instrucciones de carga.



## **Soporte de la motocicleta**

- (1) Soporte doble: Uso para aparcamiento de larga duración
- (2) Soporte básico: Uso para aparcamiento temporal.

**ADVERTENCIA:** Soporte básico: **el sistema de desconexión** del circuito impide el movimiento del scooter si la manecilla del acelerador se mueve de forma involuntaria.

## **El pedal de moto**

No coloque objetos pesados sobre el pedal de la moto. Esto afectaría al equilibrio del scooter y podría provocar un accidente.

## **La silla**

- (1) Cierre del asiento: Gire y presione el botón a la posición "SEAT" y el asiento se elevará.
- (2) Presione el asiento hacia abajo y se bloqueará automáticamente.

## **El freno delantero y trasero**

Ajuste - (10-20 mm) se puede obtener ajustando la tuerca ajustable en el sentido de las agujas del reloj o en sentido contrario.

### **ADVERTENCIA:**

1. El freno se ajusta según la sensibilidad. Conviene pisar tanto el freno delantero como el trasero para garantizar un mejor proceso de frenado.
2. Evite frenar de forma prolongada, ya que los frenos pueden sobrecalentarse y se reduce su eficacia.
3. Al pisar las palancas de freno, suelte el puño del acelerador.

## **PRESTE ATENCIÓN A LOS SIGUIENTES PUNTOS**

### **Compruebe los componentes del scooter eléctrico antes de utilizarlo:**

- A. Compruebe el estado del neumático, como el desgaste o las grietas en la banda de rodadura.
- B. Verifique el estado del sistema de transmisión.
- C. Compruebe la presión de los neumáticos.
- D. Compruebe que todas las piezas estándar, como las tuercas y los tornillos, estén bien apretadas. Compruebe que funciona el sistema de frenos.
- E. Carga de la batería, después de que el scooter se haya detenido. Para prolongar la vida de la batería, la carga debe hacerse cada 15 días durante el verano y 30 días en invierno.
- F. Lubrique los componentes correspondientes.
  
- G. Inspeccione todo el sistema de iluminación.

### **APRENDIZAJE DE CONDUCCIÓN**

1. Coloque el soporte. Tome una posición equilibrada en el scooter.
2. CONECTE la carga (girando llave de " " a " ") su mano derecha accionará el pedal del acelerador.
3. Gire el pedal del acelerador lentamente para evitar un movimiento brusco hacia delante. La velocidad de la motocicleta aumentará a medida que gire más el puño del acelerador. Suelta el puño del acelerador y frene para detener el scooter. Puede controlar la velocidad del scooter con el mango del acelerador y los frenos. Cuando se pisa el freno, se suelta el pedal del acelerador.

## GUÍA PARA SOLUCIÓN DE PROBLEMAS

Problema	Causa	Solución
Indicador de la alimentación se ilumina, pero el scooter sigue sin funcionar.	<ol style="list-style-type: none"> <li>1. Acelerador no funciona correctamente</li> <li>2. El soporte único no se inclina, la alimentación se apaga.</li> </ol>	<ol style="list-style-type: none"> <li>1. Sustituya el acelerador. Llame al servicio de atención al cliente y pide un nuevo acelerador.</li> </ol>
El indicador de potencia no funciona cuando se enciende	<ol style="list-style-type: none"> <li>1. Fusible o toma de fusible se ha quemado</li> <li>2. La caja de las baterías no está bien colocada</li> </ol>	<ol style="list-style-type: none"> <li>1. Sustituya el fusible especial o la toma de corriente de los fusibles.</li> <li>2. Coloque la batería de forma correcta.</li> </ol>
La distancia recorrida por una carga es menos de lo habitual.	<ol style="list-style-type: none"> <li>1. Presión de aire en los neumáticos insuficiente.</li> <li>2. Carga de la batería insuficiente o defectuosa.</li> <li>3. Paradas y arranques frecuentes, sobrecarga del scooter, terrenos inclinados, vientos fuertes.</li> </ol>	<ol style="list-style-type: none"> <li>1. Infle los neumáticos.</li> <li>2. Cargue o cambie la batería. Llame al servicio del cliente y pida un nuevo juego de baterías.</li> <li>3. Conduzca en buenas condiciones meteorológicas y a una velocidad constante.</li> </ol>
El scooter eléctrico pierde velocidad	<ol style="list-style-type: none"> <li>1. Batería descargada</li> <li>2. Batería defectuosa</li> </ol>	<ol style="list-style-type: none"> <li>1. Recargue la batería durante 5 - 7 horas</li> <li>2. Llame al servicio del cliente y pida un nuevo juego de baterías.</li> </ol>
El acelerador no funciona	<ol style="list-style-type: none"> <li>1. Cables de freno no se encuentran en la posición correcta provocando un cortocircuito.</li> </ol>	<ol style="list-style-type: none"> <li>2. Instale y reubique los cables de freno.</li> </ol>

**NOTA :** Si se producen otros problemas, no intente desmontar el scooter eléctrico Usted mismo y póngase en contacto con un taller autorizado.

# MANTENIMIENTO Y AJUSTE

## **Batería:**

Para alargar la vida de la batería, guarde el scooter en el garaje para evitar que las bajas temperaturas afecten al rendimiento de la batería.

- (1) No desmonte las celdas de la batería.
- (2) Mantenga la batería fuera del alcance de los niños.
- (3) No conecte el cátodo y el ánodo del cargador durante el proceso de carga y recarga. Está prohibido utilizar cualquier cable para conectar el cátodo y el ánodo. Esto provocará un cortocircuito.
- (4) Está prohibido sumergir la batería en agua.
- (5) Está prohibido dejar la batería en una zona con una temperatura superior a 60°C.
- (6) Está prohibido modificar la batería de ninguna manera o repararla de forma no profesional.
- (7) Si los ojos se ven afectados por el electrolito de la batería, lave los cuidadosamente con abundante agua y busque atención médica en forma inmediata.
- (8) Si percibe un olor desagradable, humo o si la batería ha cambiado de forma, deje de utilizarla y apáguela inmediatamente.

## **Almacenamiento y manipulación con la batería de litio:**

Preste atención a los siguientes puntos

### Carga y descarga

1. carga: el cargador debe ser diferente. Primero conecte la fuente de alimentación al cargador. En segundo lugar, inserte el conector de salida del cargador en el el conector incorporado de la batería. Cuando la luz de control se enciende, primero hay que sacar el conector de la batería. Tiempo normal de carga es de unas 6-8 horas. Precaución: si la batería está inflada, hay que detener la carga o la descarga.
2. Evite la sobre descarga: cargue la batería a tiempo después de que se haya descargado.

### Almacenamiento

1. La batería de litio no puede ser almacenada en áreas con alta temperatura y humedad excesiva. Por lo tanto, la temperatura de las áreas de almacenamiento debería estar entre -20 y +55 grados . Además, las áreas de almacenamiento deben mantenerse secas, limpias y las baterías no deben apilarse.

2. La batería no se debe almacenar durante mucho tiempo sin cargarse. La batería debe cargarse una vez al mes. Las baterías deben ser almacenadas completamente cargadas.

### Mantenimiento

1. Utilice guantes para manipular la batería. .
2. Manipule con la batería de tal forma, que no estropee la tapa de la misma.
3. Evite que la batería se caiga.

### **Limpieza:**

- a) Nunca utilice agua de alta presión para lavar el scooter. Las piezas eléctricas y el cableado empapados afectarán al rendimiento.
- b) Nunca aplique lubricante al freno de tambor y al neumático.
- c) Utilice lubricante para limpiar las partes metálicas del scooter.
- d) Utilice un limpiador para limpiar la superficie de las piezas de plástico y pase un paño.

## Frenos:

1. Presione el eslabón de acoplamiento (1), enrosque la tuerca de ajuste (3) mientras sostiene la manecilla del freno (2) y guíe la palanca de freno a través de la distancia de frenado alcanzada hasta  $1/3-1/2$ . Deje que las zapatas del freno trasero estén firmemente sujetas a la bandeja del freno. Apriete las palancas de freno y compruebe la eficacia del frenado, apriete la tuerca ajustable.
2. La mejor distancia entre las zapatas de freno y la pila del buje es de 1,5 mm.
3. Sustituya las zapatas cuando el área de la aplicación llegue a  $1/2$ .

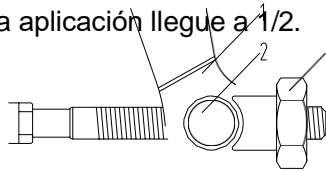

## Prueba del cargador:

1. Utilice sólo el cargador original.
2. El bloqueo del interruptor debe estar en la posición, cuando el scooter se carga.
3. Compruebe la toma de corriente del cargador.

## Mantenimiento de motores y de reguladores:

1. No permita que entre agua en el eje del motor.
2. No apriete la palanca de freno ni el pedal del acelerador al arrancar el motor para evitar daños en otras piezas.
3. Reduzca la velocidad del scooter cuando las condiciones de la carretera no son buenas.

## Mantenimiento regular:

inspección● ajuste◆ sustitución▲ lubricación■

Piezas, que deberían ser inspeccionadas	A diario	60 días	180 días
1.acelerador, esqueleto y partes móviles del scooter		●■	●■
2.conjunto de pedales		●■	●■
3.neumáticos y luces	●		
4.cadena		●	●■
5.zapatillas de freno			◆
6.llantas		●	●
7.horquilla frontal		●	●
8.freno	●	●◆	●◆
9.bocina, cargador y batería	●		

**ADVERTENCIA:** Nunca intente desmontar o reparar el scooter

# RACC@WAY®

Naskenujte QR kód pre ďalšie jazykové verzie:



**Technická podpora a predaj:**

Pavel Koželuh

e-mail: pavel.kozeluh@rulyt.cz

**Servis a reklamácia:**

e-mail: reklamace@rulyt.cz

Rulyt s.r.o., 5. května 435, 44001 Dobroměřice

Viac informácií nájdete na:

**[www.motoe.cz](http://www.motoe.cz)**